

BALDWIN

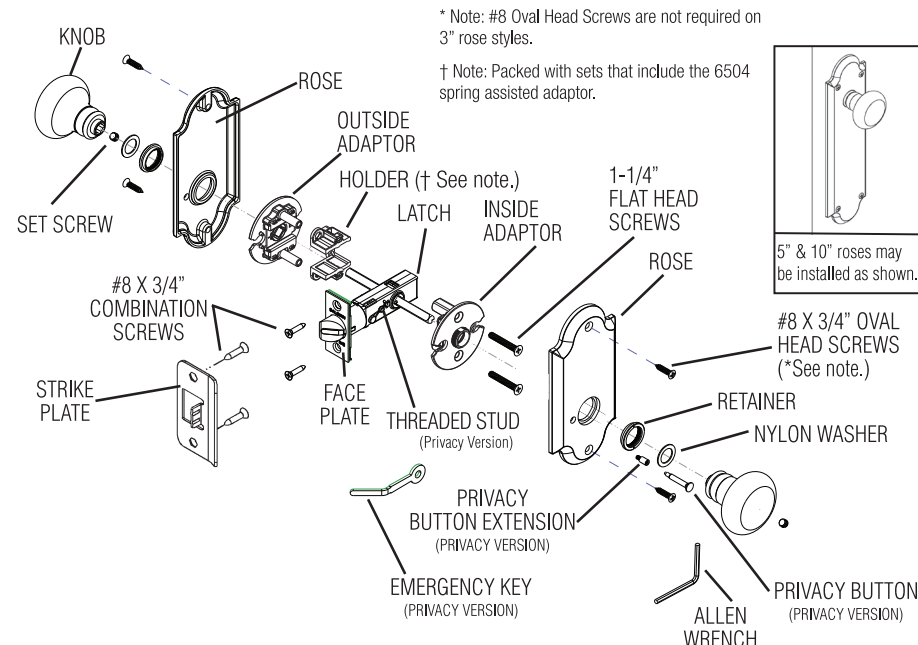

Interior Latchset

Installation Instructions Passage, Privacy, Full & Half Dummy For Spring Assisted Adaptors



BALDWIN

Serrure d'intérieur

Instructions de pose Sans ou avec condamnation factice et semi-factice pour adaptateurs à ressort

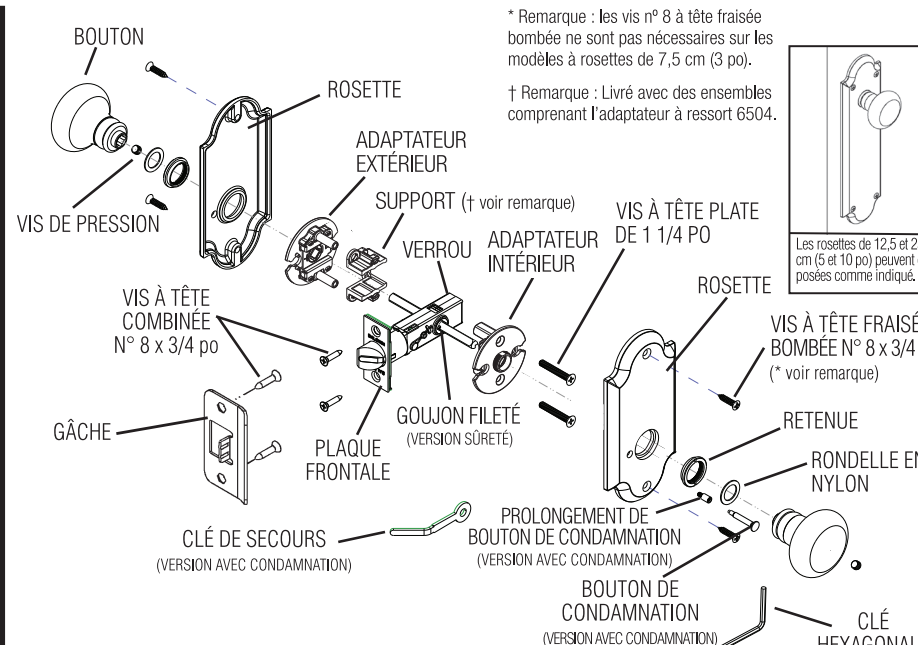

BALDWIN

Juego Interior de Cerrojo

Instrucciones de Instalación Juegos de cerrojos de Pasillo, Privacidad, Inactivo completo y Inactivo medio para adaptadores asistidos por resortes

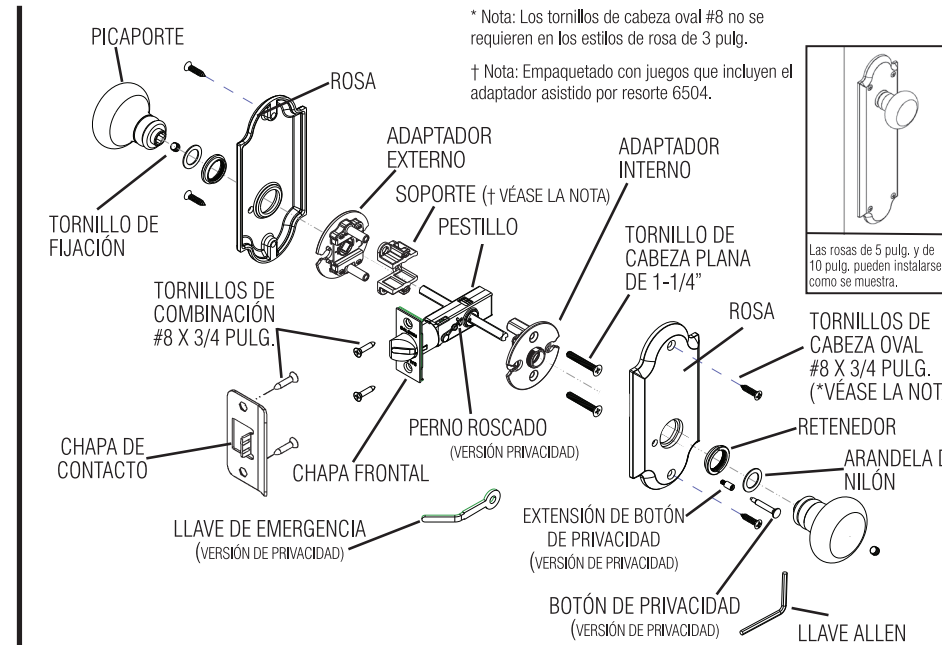

DOOR PREPARATION: PASSAGE & PRIVACY LATCHSETS ONLY

1. Fold the template on the line and locate on at desired height (about 40" from floor). Place folded edge on low side of door bevel. Mark holes on door for appropriate backset, rose style and size.
2. Caution: Recheck bore hole locations before drilling. Drill the 2-1/8" Face Bore through the door first. Drill the 1" diameter Edge Bore through to the inside of the 2-1/8" Face Bore. For 5" & 10" rose styles, mark but do not drill pilot holes for #8 surface mount screws. This will be done in a later step.
3. Insert the latch into the edge of the door. Trace an outline of the faceplate onto the door edge. Mark screw hole center locations and drill 1/8" pilot holes.
4. Chisel out the area marked in step 3 to a depth of 5/32" or until faceplate is flush with door edge. Proceed to Passage or Privacy installation.

STRIKE PREPARATION: PASSAGE & PRIVACY LATCHSETS ONLY

1. Using the strike portion of the marking template, locate and mark strike mounting screws and centering points for your door thickness.
 2. Align the strike and trace outline onto the door frame using mounting screw marks for location.
 3. At the screw marks, drill (2) 1/8" dia. pilot holes to a depth of 1/16" or until strike is flush with door frame.
 4. Chisel out the area marked in step 2 to a depth of 1/16" or until strike is flush with door frame.
- Install strike using (2) #8 Flat Head combination screws.

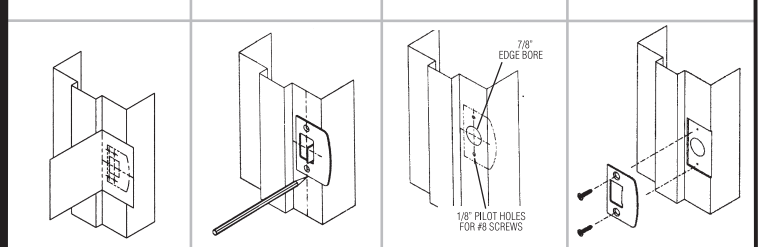
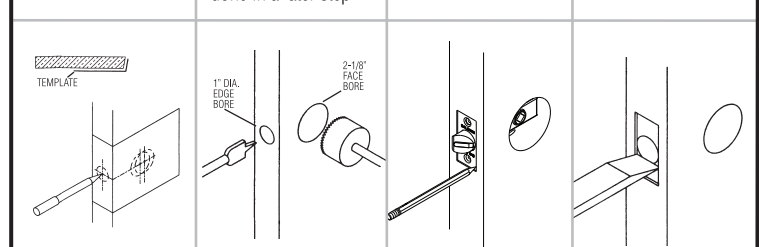

HALF DUMMY INSTALLATION

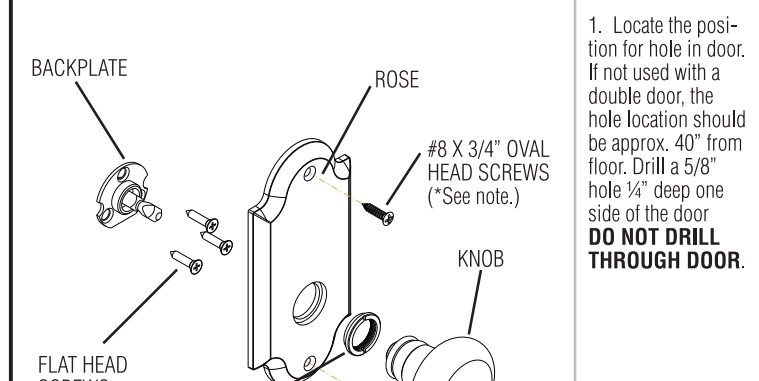

1. Locate the position for hole in door. If not used with a double door, the hole location should be approx. 40" from floor. Drill a 5/8" hole 1/4" deep one side of the door. **DO NOT DRILL THROUGH DOOR.**
2. Place backplate on door so that the flat surface is toward the floor. The flat surface should be parallel to the floor and perpendicular to the door edge. A builder's square should be used for best results. Using the backplate as a template, mark center locations for (3) screw holes.
3. Attach the roses by screwing the threaded retainers onto the adaptors. Orient the rose as desired and securely tighten by using the spanner tool. For 5" & 10" roses, ensure rose is parallel with door edge and drill 3/32" x 1/2" deep pilot holes at marked locations. Install #8 oval head screws into door.
4. Orient the knob or lever so the set screw is pointed down & toward the hinges of the door. Slide the knob or lever onto the end of the spindle until it touches the adaptor and secure with set screw.

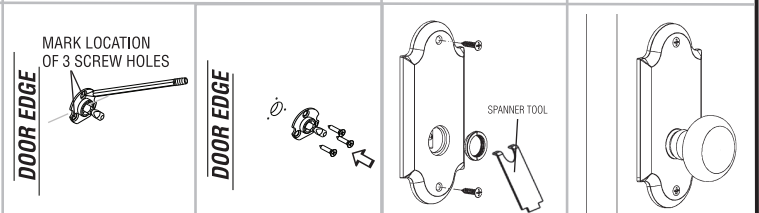
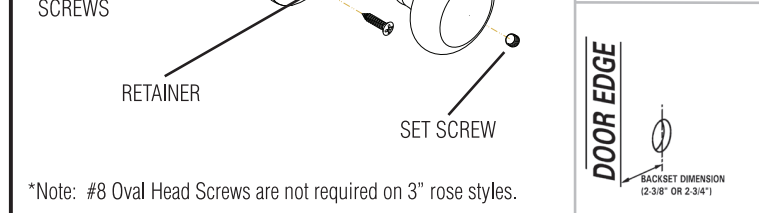

*Note: #8 Oval Head Screws are not required on 3" rose styles.

PRÉPARATION DE LA PORTE : SERRURES SANS ET AVEC CONdamnATION UNIQUEMENT

1. Plier le gabarit sur la ligne et le placer à la hauteur souhaitée (1 m [40 po] environ au-dessus du sol). Placer le bord plié sur le côté inférieur du chanfrein de la porte. Marquer sur la porte l'emplacement des trous correspondant à la serrure ainsi qu'au type et à la taille de rosette.
2. Attention : vérifier de nouveau l'emplacement des trous avant de percer. Percer d'abord le trou alésé de 54 mm (2-1/8 po) dans la paroi de la porte, puis celui de 25 mm (1 po) dans le chant de la porte au travers de l'intérieur du trou alésé de 54 mm (2-1/8 po). Pour les modèles à rosettes de 12,5 et 25 cm (5 et 10 po), marquer l'emplacement des trous d'implantation des vis n° 8 de montage en surface mais ne pas les percer, ce qui sera fait plus tard.
3. Insérer le loquet dans le chant de la porte. Tracer le contour de la plaque frontale sur le chant. Marquer l'emplacement du centre des trous des vis et percer des trous d'implantation de 1/8 po.
4. Ciseler la partie délimitée lors de l'étape 3 à une profondeur de 4 mm (5/32 po) ou jusqu'à ce que la plaque frontale soit au ras du chant de la porte. Passer à la pose de la serrure sans ou avec condamnation.

PRÉPARATION DE LA GÂCHE : SERRURES SANS ET AVEC CONdamnATION UNIQUEMENT

1. Utiliser la partie gâche du gabarit pour repérer et marquer l'emplacement des vis de fixation de la gâche et des points de centrage en fonction de l'épaisseur de la porte.
 2. Aligner la gâche et tracer son contour sur le cadre de la porte en utilisant les marques de vis de fixation pour le positionnement.
 3. Percer (2) trous d'implantation de 1/8 po de diam. pour les vis aux emplacements marqués. Percer un trou de 7/8 po de diam. et de 19 mm (3/4 po) de profondeur.
 4. Ciseler la partie délimitée lors de l'étape 2 à une profondeur de 1,6 mm (1/16 po) ou jusqu'à ce que la gâche soit au ras du cadre de la porte.
- Poser la gâche au moyen de (2) vis n° 8 à tête plate combinée.

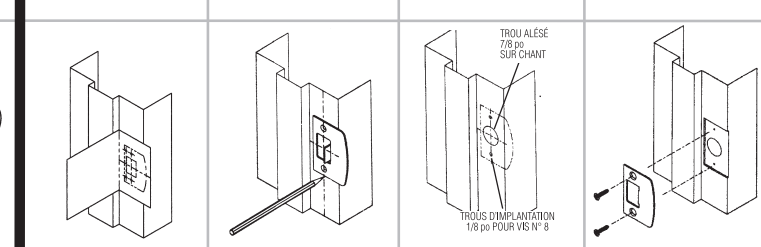
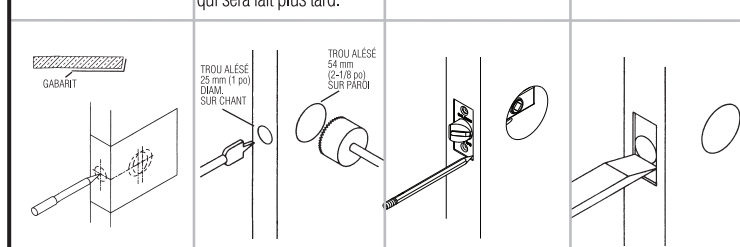

POSE D'UNE SERRURE SEMI-FACTICE

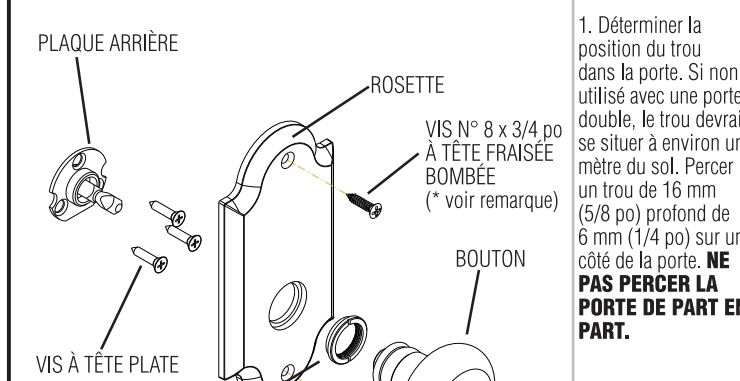

1. Déterminer la position du trou dans la porte. Si non utilisé avec une porte double, le trou devrait se situer à environ un mètre du sol. Percer un trou de 16 mm (5/8 po) profond de 6 mm (1/4 po) sur un côté de la porte. **NE PAS PERCER LA PORTE DE PART EN PART.**
2. Mettre la plaque arrière en position sur la porte de façon à ce que la face plate soit orientée en direction de la porte. La face plate doit être parallèle au sol et perpendiculaire au bord de la porte. Utiliser une équerre pour de meilleurs résultats. Prendre la plaque arrière comme modèle et marquer l'emplacement des (3) trous de vis.
3. Fixer les rosettes en vissant la retenue fileté sur les adaptateurs. Orienter chaque rosette comme on le souhaite et bien serrer à l'aide de la clé à ergots. S'il s'agit de rosettes de 12,5 ou 25 cm, s'assurer qu'elles sont parallèles au chant de la porte et percer des trous d'implantation de 3/32 po profonds de 13 mm (1/2 po) aux emplacements marqués. Enfoncer des vis n° 8 à tête fraisée bombée dans la porte.
4. Orienter le bouton ou la poignée de façon à ce que la vis de pression soit tournée vers le bas et vers les charnières de la porte. Faire glisser le bouton ou la poignée sur l'extrémité de la tige jusqu'à ce qu'il ou elle touche l'adaptateur et le ou la fixer au moyen de la vis de pression.

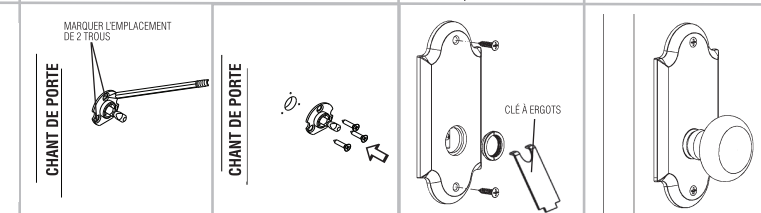

* Remarque : les vis n° 8 à tête fraisée bombée ne sont pas nécessaires sur les modèles à rosettes de 7,5 cm (3 po).

PREPARACIÓN DE LA PUERTA: SOLO PARA JUEGOS DE CERROJO DE PASO Y DE PRIVACIDAD

1. Doble el patrón por la línea y colóquelo a la altura deseada (a unas 40 pulg. del suelo). Coloque el borde doblado en el lado inferior del bisel de la puerta. Marque los agujeros en la puerta para el cilindro, el estilo de rosa y el tamaño adecuados.
2. Precaución: Vuelva a comprobar las ubicaciones de los agujeros antes de taladrarlos. Taladre el Agujero Frontal de 2-1/8 pulg. en la puerta primero. Taladre el Agujero de Borde de 1 pulg. de diámetro hasta el interior del Agujero Frontal de 2-1/8 pulg. Para los estilos de rosa de 5 pulg. y 10 pulg., marque pero no taladre agujeros piloto para los tornillos de montura de superficie #8. Eso se hará en otro paso que vendrá más adelante.
3. Inserte el cerrojo en el borde de la puerta. Trace la silueta de la chapa frontal en el borde de la puerta. Marque las ubicaciones de los agujeros de los tornillos y taladre los agujeros piloto de 1/8 de pulg.
4. Cincele el área marcada en el paso 3 a una profundidad de 5/32 de pulg. o hasta que la chapa frontal esté al mismo nivel que el borde de la puerta. Proceda a la instalación de Paso o de Privacidad.

PREPARACIÓN DEL CONTACTO: SOLO PARA JUEGOS DE CERROJO DE PASO Y DE PRIVACIDAD

1. Utilizando la parte de contacto del patrón de marcado, sitúe y marque los tornillos de montaje de contacto y los puntos de centrado apropiados para el espesor de su puerta.
 2. Alinee el contacto y marque la silueta en el marco de la puerta utilizando marcas de tornillo de montaje en las ubicaciones.
 3. En las marcas de los tornillos, taladre (2) agujeros piloto de 1/8 de pulg. de dia. para los tornillos. Taladre un agujero de 7/8 de pulg. de dia. X 3/4 de pulg. de profundidad.
 4. Cincele el área marcada en el paso 2 a una profundidad de 1/16 de pulg. o hasta que el contacto esté al mismo nivel que el marco de la puerta.
- Instale el contacto utilizando (2) tornillos de combinación de Cabeza Plana #8.

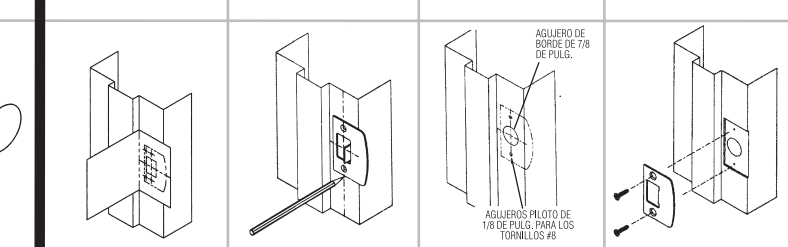
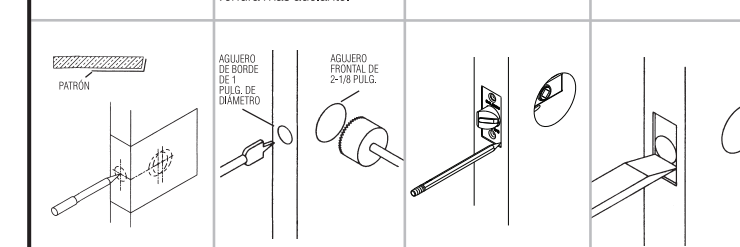

INSTALACIÓN DE MITAD DE JUEGO DE CERROJO

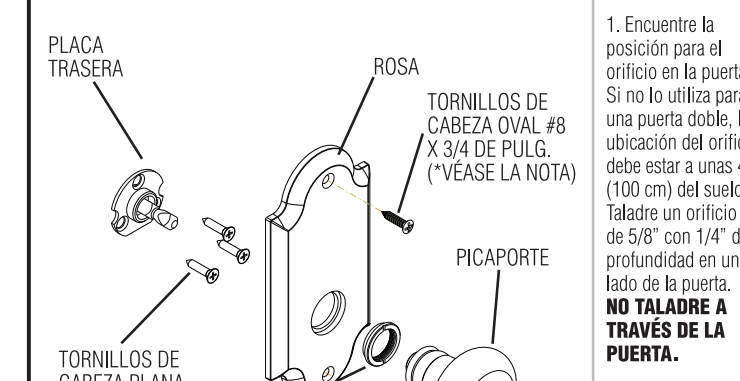

1. Encuentre la posición para el orificio en la puerta. Si no lo utiliza para una puerta doble, la ubicación del orificio debe estar a unas 40" (100 cm) del suelo. Taladre un orificio de 5/8" con 1/4" de profundidad en un lado de la puerta. **NO TALADRE A TRAVÉS DE LA PUERTA.**
2. Coloque la placa trasera sobre la puerta de tal manera que la superficie plana esté orientada hacia el suelo y paralela a éste, así como perpendicular hacia el borde de la puerta. Debe utilizar una escuadra de constructor para obtener los mejores resultados. Usando la placa trasera como plantilla, marque las ubicaciones centrales para (3) orificios para tornillos.
3. Afiance las rosas atornillando el retenedor de rosca en los adaptadores. Oriente la rosa según lo desee y afiancela bien utilizando la llave. Para las rosas de 5 pulg. y 10 pulg., asegúrese de que la rosa esté paralela con el borde de la puerta y taladre agujeros piloto de 3/32 de pulg. x 1/2 pulg. de profundidad en los lugares marcados. Instale tornillos de cabeza oval #8 en la puerta.
4. Oriente el picaporte de manera que el tornillo de fijación apunte hacia abajo y hacia las bisagras de la puerta. Deslice el picaporte por el extremo del huso hasta que entre en contacto con el adaptador y afiancelo con un tornillo de fijación.

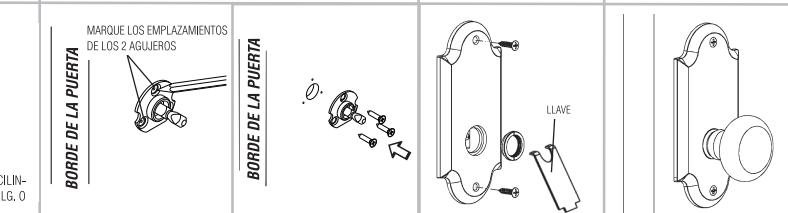

*Nota: Los Tornillos de Cabeza Oval #8 no se requieren en los estilos de rosa de 3 pulg.

PASSAGE LATCHSET INSTALLATION

- Before installing the latch, verify the bevel side of the latch bolt head is facing the jamb with the backset marking facing up. If not, grip the faceplate and rotate the body of the latch to assure the bevel side of the latch is facing the jamb. Slide the latch into the door as shown and secure with the (2) #8-34" screws.
- Fully insert the spindle into the latch so the dog ears on the spindle are against the body of the latch body and the groove faces down towards the lower hinge.
- Install the inside adaptor with the words "Door Jamb" pointing towards the jamb where the strike will be installed. This adaptor will have thru-holes for the flat head screws to fit into. Spindle protrudes through the adaptor.
- Install the outside adaptor with the words "Door Jamb" pointing towards the jamb where the strike will be installed. **If using the 6504 spring assisted adaptor, make sure that the holder is attached.** Spindle protrudes through the adaptor. Install the 1-1/4" flathead screws and tighten.
- Attach the roses by screwing the threaded retainer onto the adaptors. Orient the rose as desired and securely tighten by using the wrench provided. For 5" and 10" roses, ensure rose is parallel with door edge and drill 3/32" x 1/2" deep pilot holes at marked locations. Install decorative screws provided with rose.
- Privacy Latchset: Follow steps 1b thru 4 in the Privacy Latchset installation section.
- Slide nylon washers onto the base of the knobs or levers. From the interior side, push the spindle all the way in to remove any slack. Install outside knob or lever while pushing on the spindle from the inside. Secure with set screw.

PRIVACY LATCHSET INSTALLATION

- Before installing the latch, verify the bevel side of the latch bolt head is facing the jamb with the backset marking facing up. If not, grip the faceplate and rotate the body of the latch to assure the bevel side of the latch is facing the jamb. From the side of the latch that will be inside the room, push in the privacy lug. On the other side of the lug, install the oval or round spacer with provided screw. The side with the spacer should be facing outside of the room with the backset marking facing up. Slide the latch into the door as shown and secure with the (2) #8-34" screws.
- If the privacy latchset is being installed on a 1-3/4" thick door thread the privacy button extension onto the privacy button before proceeding to step # 2.
- Insert the privacy pin into the hole on the inside rosette and thread into the latch.
- Slide nylon washers onto the base of the knobs or levers. From the interior side, push the spindle all the way in to remove any slack. Install outside knob or lever while pushing on the spindle from the inside. Secure with set screw.

Follow steps # 2 thru # 5 in the Passage Latchset Installation section before proceeding to step # 1b.

FULL DUMMY INSTALLATION

WARRANTY INFORMATION

Limited Lifetime Mechanical Warranty

Baldwin warrants that each Baldwin product shall be free from mechanical defects at the time of delivery and for the lifetime of the product or as long as you own your home.

Limited Lifetime Finish™ Warranty

The Baldwin Lifetime Finish™ uses advanced finishing technology (physical vapor deposition) to create a finish highly resistant to the effects of weather and normal wear and tear. The Limited Lifetime Finish Warranty on Lifetime Finish™ products covers the original purchaser for as long as you own your home.

Limited Lifetime Warranty

The finish on Baldwin products (excluding Lifetime Finish and Living finish products) is protected by a durable topcoat designed to maintain the beauty and quality of the Baldwin product. The Baldwin Limited Lifetime Warranty covers the original purchaser for five years from date of purchase for interior use and one year for exterior use.

Living Finishes

Due to the nature of Baldwin Living finish products, they will wear over time and may already have begun the process before reaching your home. No finish warranty is offered on living finish products, which are designed to age and improve over time. Living finishes include raw brass, oil rubbed bronze, stainless steel, and other non-lacquered or non-PVD finishes.

Refer to www.baldwinhardware.com for a complete warranty statement.

FOLLOW STEPS #5 THRU #7 OF PASSAGE LATCHSET INSTALLATION FOR ATTACHING THE ROSE, SPINDLE & KNOB OR LEVER.

- Locate the position for hole in door. If not used with a double door, the hole location should be approx. 40" from floor. Drill a 1/2" hole through door.
- Place backplate on door so that the flat surface is toward the floor. The flat surface should be parallel to the floor and perpendicular to the door edge. A builder's square should be used for best results. Using the backplate as a template, mark center locations for (3) screw holes. Remove backplate and pre-drill (3) holes for screws 1/2" deep using a 1/16" drill bit. Install backplate with (3) flat head screws provided. Repeat for both sides of door. IMPORTANT: Before drilling 1/16" holes ensure the spindle can insert into one backplate and out of the other at marked position.

POSE D'UNE SERRURE SANS CONDAMNATION

- Avant d'installer le loquet, vérifiez que le côté biseauté de la tête du boulon de verrouillage fait face au montant avec le repère arrière orienté vers le haut. Sinon, saisissez la façade et faites pivoter le corps du loquet pour vous assurer que le côté biseauté du loquet fait face au montant. Faites glisser le loquet dans la porte avec les (2) vis # 8-34 po.
- Insérez complètement l'axe fileté dans le loquet afin que l'axe fileté s'arrête soient contre le corps du loquet et que la rainure sur l'axe fileté vers le bas en direction de la charnière inférieure.
- Posez l'adaptateur intérieur avec les mots "Door Jamb" pointant vers le montant où sera installée la gâche. Cet adaptateur aura des trous traversants pour les vis à tête plate. L'axe fait saillie à travers l'adaptateur.
- Installez l'adaptateur extérieur avec les mots «Jamb de porte» pointant vers le jambage où la gâche sera installée. **Si vous utilisez l'adaptateur assisté par ressort 6504, assurez-vous que le support est fixé.** L'arbre dépasse à travers l'adaptateur. Installez les vis à tête plate de 1-1/4 pouce et serrez-les.
- Attachez les rosettes en vissant le dispositif de retenue fileté sur les adaptateurs. Orientez la rosette comme vous le souhaitez et serrez fermement en utilisant la clé fournie. Pour les rosettes de 5 po et 10 po, assurez-vous que la rosette est parallèle au chant de la porte et percez des avant-trous de 3/32 po x 1/2 po de profondeur aux emplacements marqués. Posez les vis décoratives fournies avec la rosette.
- Faites glisser les rondelles de nylon sur la base des poignées ou des becs-de-cane. Du côté intérieur, poussez complètement l'axe fileté pour éliminer tout jeu. Posez la poignée ou le bec-de-cane extérieur tout en poussant sur l'axe depuis l'intérieur. Attachez à l'aide de la vis de pression.

POSE D'UNE SERRURE AVEC CONDAMNATION

- Avant d'installer le loquet, vérifiez que le côté biseauté de la tête du boulon de verrouillage fait face au montant avec le repère arrière orienté vers le haut. Sinon, saisissez la façade et faites pivoter le corps du loquet pour vous assurer que le côté biseauté du loquet fait face au montant. Du côté du loquet qui sera à l'intérieur de la pièce, enfoncez la patte de confidentialité. De l'autre côté de la patte, installez l'entretoise ovale ou ronde avec la vis fournie. Le côté avec l'entretoise doit être orienté vers l'extérieur de la pièce, avec le repère arrière orienté vers le haut. Faites glisser le loquet dans la porte comme indiqué et fixez-le avec les (2) vis # 8-34 po.
- Si on pose la serrure avec condamnation sur une porte de 4 cm (1-3/4 po) d'épaisseur, visser le prolongement de bouton de condamnation sur ce bouton avant de passer à l'étape 2.
- Enfoncer l'axe de condamnation dans le trou de la rosette intérieure et le visser dans le loquet.
- Faites glisser les rondelles de nylon sur la base des poignées ou des becs-de-cane. Du côté intérieur, poussez complètement l'axe fileté pour éliminer tout jeu. Posez la poignée ou le bec-de-cane extérieur tout en poussant sur l'axe depuis l'intérieur. Attachez à l'aide de la vis de pression.

Effectuer les opérations 2 à 5 de pose d'une serrure de passage avant de passer à l'étape 1b.

POSE D'UNE SERRURE FACTICE

- Repérer la position du trou de la porte. En l'absence d'une contre-porte, le trou doit se trouver 1 m (40 po) environ au-dessus du sol. Percer un trou de 2,5 cm (1 po) profond de 6 mm (1/4 po) des deux côtés de la porte.
- Positionner la plaque arrière sur la porte de façon à ce que la face plate soit orientée vers le sol. La face plate doit être parallèle au sol et perpendiculaire au bord de la porte. Utiliser une équerre pour de meilleurs résultats. Prendre la plaque arrière comme modèle et marquer l'emplacement des (3) trous de vis. Enlever la plaque arrière et percer (3) trous de vis à 6 mm (1/4 po) de profond au moyen d'une mèche de 1/16 po. Installer la plaque arrière avec (3) vis à tête plate fournies. Répéter l'opération pour les deux côtés de la porte. IMPORTANT : Avant de percer les trous de 1/16 po, vérifier que la tige s'insère dans une plaque arrière et sort de l'autre à la position marquée.

* Remarque: les vis n° 8 à tête fraisée bombée ne sont pas nécessaires sur les modèles à rosettes de 7,5 cm (3 po).

INSTALACIÓN DEL JUEGO DE CERROJO DE PASO

- Antes de instalar el pestillo, verifique que el lado del bisel de la cabeza del cerrojo esté orientado hacia la jamba con la marca del cerrojo hacia arriba. De lo contrario, sujete la placa frontal y gire el cuerpo del pestillo para asegurarse de que el lado biselado del pestillo esté orientado hacia la jamba. Deslice el pestillo en la puerta como se muestra y fíjelo con los (2) tornillos # 8-34 pulgada.
- Inserte completamente el eje roscado en el pestillo de modo que los topes roscados del eje estén contra el cuerpo del pestillo y la ranura del eje roscado hacia la bisagra inferior.
- Instale el adaptador interno con las palabras "Door Jamb" apuntando a la cantidad donde se instalará el golpe. Este adaptador tendrá orificios pasantes para tornillos de cabeza plana. El eje sobresale a través del adaptador.
- Instale el adaptador exterior con las palabras "Jamba de la puerta" apuntando hacia la jamba donde se instalará el cerrador. **Si usa el adaptador asistido por resorte 6504, asegúrese de que el soporte esté colocado.** El eje sobresale a través del adaptador. Instale los tornillos de cabeza plana de 1-1/4 pulgadas y apriételos.
- Coloque las rosas atomillando la rosca del retenedor en los adaptadores. Oriente la rosa como lo desee y apriétela firmemente con el llave provista. Para rosas de 5 y 10 pulgadas asegúrese de que la rosa esté paralela con el borde de la puerta y perforo orificios guía de 3/32 de pulgada a una profundidad de 1/2 pulgada en los lugares marcados. Instale los tornillos decorativos provistos con la rosa.
- Cierre de privacidad: siga los pasos 1b a 4 en la sección de instalación del juego de cerrojo de privacidad.
- Deslice las rondanas de nylon en la base de las perillas o las palancas. Por el lado interior, empuje el eje completamente para remover cualquier holgura. Instale la perilla o la palanca interior. Apriétela con el tornillo de ajuste.

INSTALACIÓN DEL JUEGO DE CERROJO DE PRIVACIDAD

- Antes de instalar el pestillo, verifique que el lado del bisel de la cabeza del cerrojo esté orientado hacia la jamba con la marca de la carcasa hacia arriba. De lo contrario, sujete la placa frontal y gire el cuerpo del pestillo para asegurarse de que el lado biselado del pestillo esté orientado hacia la jamba. Desde el lado del pestillo que estará dentro de la habitación, empuje la lengüeta de privacidad. En el otro lado del terminal, instale el espaciador ovalado o redondo con el tornillo provisto. El lado con el espaciador debe estar mirando hacia afuera de la habitación con la marca de salida hacia arriba. Deslice el pestillo en la puerta como se muestra y fíjelo con los (2) tornillos # 8-34 pulgada.
- Si el juego de cerrojo de privacidad va a instalarse en una puerta de 1-3/4 pulg. de espesor, enrosque la extensión del botón de privacidad sobre el botón de privacidad antes de proceder al paso #2.
- Deslice las rondanas de nylon en la base de las perillas o las palancas. Por el lado interior, empuje el eje completamente para remover cualquier holgura. Instale la perilla o la palanca exterior mientras empuja el eje desde el interior. Apriétela con el tornillo de ajuste.
- Deslice la arandela de nylon a la base de la otra perilla o manija. Instale la perilla o manija al eje en la parte de adentro. Asegúrelo con el tornillo de ajuste.

Siga los pasos #2 a #5 de la sección de Instalación de Cerrojo de Paso antes de proceder al paso #1b.

INSTALACIÓN DE JUEGO DE CERROJO COMPLETO

- Localice la posición del agujero en la puerta. Si no va a utilizarse con una puerta doble, la ubicación del agujero debe de estar aproximadamente a 40 pulgadas del suelo. Taladre un orificio de 1" que tenga 1/4 de profundidad en ambos lados de la puerta. Taladre un agujero de 1/2 pulg. por la puerta.
- Coloque la placa trasera sobre la puerta de tal manera que la superficie plana esté orientada hacia el suelo y paralela a éste, así como perpendicular hacia el borde de la puerta. Debe utilizar una escuadra de constructor para obtener los mejores resultados. Usando la placa trasera como plantilla, marque las ubicaciones centrales para (3) orificios para tornillos. Quite la placa trasera y prelabore (3) orificios para tornillos a una profundidad de 1/2" con una broca de 1/16". Instale la placa trasera con los (3) tornillos de cabeza plana incluidos. Repita para ambos lados de la puerta. IMPORTANTE: Antes de taladrar los orificios de 1/16", asegúrese de que el eje pueda insertarse dentro de una placa frontal y fuera de la otra en la posición marcada.

*Nota: Los Tornillos de Cabeza Oval #8 no se requieren en los estilos de rosa de 3 pulg.